

Provozní příručka

Odstřed'ovací jednotka pračky

WB6–13, WB6–18
Compass Pro

Typ W3...



Electrolux
PROFESSIONAL

Obsah

Obsah

1	Bezpečnostní opatření	5
1.1	Obecné bezpečnostní informace	6
1.2	Pouze pro komerční používání	6
1.3	Symboły	6
2	Záruční podmínky a výjimky	7
3	Popis programů	8
3.1	Obecně	8
3.2	Popis programů	8
4	Obsluha	9
4.1	Náplň	9
4.1.1	Maximální náplň	10
4.2	Prací prostředek	11
4.3	Jak spustit přístroj	11
4.4	Další funkce	13
4.5	Po skončení programu	14
5	Časovač	15
6	Chybové kódy	16
7	Údržba	17
7.1	Obecně	17
7.2	Čas na údržbu	17
7.3	Každý den	17
7.4	Zásobník na prací prostředky	17
7.5	Odstranění vodního kamene	17
7.6	Vypouštění	17
7.7	Přívod vody	18
7.8	Údržbu musí provádět kvalifikovaní servisní pracovníci	18
8	Informace o likvidaci	19
8.1	Likvidace spotřebiče na konci životnosti	19
8.2	Likvidace obalového materiálu	19

Výrobce si vyhrazuje právo na provedení změn designu a součástí.

1 Bezpečnostní opatření

- Servisní práce smí provádět pouze autorizovaný pracovník.
- Smí se použít pouze autorizované náhradní díly, příslušenství a spotřební materiál.
- Používejte pouze prací prostředek určený pro praní textilií s použitím vody. Nikdy nepoužívejte chemické čisticí prostředky.
- Pračku připojte novými vodními hadicemi. Připojení nesmí být provedena už použitými vodními hadicemi.
- Zámek dveří pračky nesmí být za žádných okolností přemostěn.
- Pokud se u pračky objeví závada, musí být co nejdříve nahlášena odpovědné osobě. Je to důležité pro bezpečnost Vaši i ostatních.
- ZAŘÍZENÍ NIJAK NEUPRAVUJTE.
- Při provádění servisu nebo výměně dílů musí být odpojena elektřina.
- Když je odpojeno napájení, musí operátor mít operátor možnost vidět, že stroj je odpojen (že zástrčka je vytažena a zůstává odpojena) z jakéhokoliv místa, ke kterému má přístup. Pokud to není možné, například v důsledku konstrukce nebo instalace zařízení, musí být zajištěna možnost odpojení systémem, který lze opatřit zámkem ve vypnuté poloze.
- V souladu s pravidly zapojení: Namontujte před zařízení pólový spínač, čímž usnadníte servisní a instalační práce.
- Pokud jsou na typovém štítku stroje uvedena různá jmenovitá napětí nebo různé jmenovité frekvence (oddělené "a/"), pokyny pro nastavení zařízení k provozu při požadovaném jmenovitém napětí nebo jmenovité frekvenci jsou uvedeny v návodu k instalaci.
- Pro stacionární spotřebiče, které nejsou vybaveny prostředky pro odpojení od napájecí sítě, mají separaci kontaktů na všech pólech, jenž umožňuje úplné odpojení při přepětí kategorie III, je v pokynech uvedeno, že prostředky pro odpojení musí být zabudovány do pevné elektroinstalace v souladu s pravidly elektroinstalace.
- Otvory v základně nesmí blokovat koberec.
- Maximální hmotnost suchých oděvů: WB6–13: 14 kg, WB6–18: 20 kg.
- A-vážené emise hladiny akustického tlaku na pracovištích:
 - Praní: WB6–13: <70 dB(A), WB6–18: <70 dB(A).
 - Odstředění: WB6–13: <70 dB(A), WB6–18: <70 dB(A).
- Maximální vstupní tlak vody: 1000 kPa
- Minimální vstupní tlak vody: 50 kPa
- Další požadavky pro následující země: AT, BE, BG, HR, CY, CZ, DK, EE, FI, FR, DE, GR, HU, IS, IE, IT, LV, LT, LU, MT, NL, NO, PL, PT, RO, SK, SI, ES, SE, CH, TR, UK:
 - Tento spotřebič by neměl být umístěn na veřejně přístupném místě.
- Další požadavky pro jiné země:
 - Tento spotřebič není určen k tomu, aby jej mohly používat osoby (včetně dětí) se sníženými fyzickými nebo duševními schopnostmi nebo nedostatkem zkušeností a vědomostí, pokud nebudou pod dohledem nebo nedostanou instrukce k obsluze zařízení od osoby zodpovědné za jejich bezpečnost. Děti by měly být pod dohledem, aby bylo zajištěno, že si se sušičkou nebudou hrát.
 - Spotřebič, který jste si koupili, je určen k použití v domácnosti a podobných místech: (IEC 60335-2-7) v kuchyňkách pro zaměstnance v obchodech, kancelářích a jiných pracovních prostředích; na farmách; pro hosty v hotelech, motelech a jiných

ubytovacích zařízeních; v penzionech typu „bed and breakfast“, společných prostorech nájemních domů nebo v prádelnách.

1.1 Obecné bezpečnostní informace

Pračka je určena pouze pro praní s použitím vody.



Neostříkujte pračku proudem vody z hadice.

Aby se zabránilo poškození elektroniky (a jiných částí) v důsledku kondenzace vody, je třeba sušičku před prvním uvedením do chodu umístit na dobu 24 hodin v prostorech s pokojovou teplotou.

1.2 Pouze pro komerční používání

Stroj/stroje pokrytý/pokryté touto příručkou je/Jsou vyrobený/vyrobené pouze pro komerční a průmyslové použití.

1.3 Symboly

	Varování
	Pozor, vysoké napětí
	Před použitím spotřebiče si přečtěte návod k použití.

2 Záruční podmínky a výjimky

Pokud nákup tohoto produktu zahrnuje záruční krytí, poskytuje se záruka v souladu s místními předpisy a podle toho, jak je produkt instalován a používán pro účely, jak byly navrženy, a jak je popsáno v příslušné dokumentaci k zařízení.

Záruka bude platit v případě, že zákazník použil pouze originální náhradní díly a provedl údržbu v souladu s uživatelskou příručkou společnosti Electrolux Professional a dokumentací o údržbě poskytnutou v papírové nebo elektronické podobě.

Společnost Electrolux Professional důrazně doporučuje používat čisticí a oplachovací prostředky a prostředky pro odstraňování vodního kamene schválené společností Electrolux Professional, jež jsou zárukou nejlepších výsledků a dlouhodobého zachování výkonu produktu.

Záruka společnosti Electrolux Professional se nevztahuje na:

- náklady za servisní cesty za účelem doručení a vyzvednutí produktu;
- instalaci;
- školení o způsobu použití/provozu;
- výměnu (a/nebo dodávku) opotřebitelných dílů, pokud nejsou důsledkem vad materiálu nebo zpracování hlášených do jednoho (1) týdne od poruchy;
- opravu vnějšího zapojení;
- řešení neoprávněných oprav a jakékoli škody, selhání a neúčinnosti způsobené a/nebo vyplývající z následujících jevů;
 - nedostatečná a/nebo nestandardní kapacita elektrických systémů (proud/napětí/frekvence, včetně špiček a/nebo výpadků);
 - neadekvátní nebo přerušování přívodu vody, páry, vzduchu, plynu (včetně nečistot anebo jiných látek, které nesplňují technické požadavky pro každý spotřebič);
 - instalatérské díly, součásti nebo spotřební čisticí prostředky, které nejsou schváleny výrobcem;
 - nedbalost, špatné použití, zneužití a/nebo nedodržení pokynů pro použití a péči podrobně uvedených v příslušné dokumentaci zařízení;
 - nesprávná nebo špatná: instalace, oprava, údržba (včetně neoprávněných manipulací, úprav a oprav prováděných třetími stranami, které nejsou schválenými třetími stranami) a změna bezpečnostních systémů;
 - Použití neoriginálních součástí (např. spotřebního materiálu, opotřebené nebo náhradní díly);
 - podmínky prostředí vyvolávající tepelné (např. přehřátí/zamrznutí) nebo chemické (např. koroze/oxidace) namáhání;
 - cizí předměty umístěné do zařízení nebo připojené k zařízení;
 - nehody nebo vyšší moc;
 - přeprava a manipulace, včetně škrábanců, promáčknutí, štěpků a/nebo jiného poškození povrchu produktu, pokud takové poškození nevyplývá z vad materiálu nebo zpracování a je nahlášeno do jednoho (1) týdne od dodání, pokud není dohodnuto jinak;
- produkt s původními sériovými čísly, který byly odstraněny, změněny nebo jsou nečitelné;
- výměna žárovek, filtrů nebo jakýchkoli spotřebních dílů;
- jakékoli příslušenství a software, které nebyly schváleny nebo specifikovány společností Electrolux Professional.

Záruka nezahrnuje činnosti plánované údržby (včetně dílů, které jsou pro ni vyžadovány) ani dodávky čisticích prostředků, pokud to není výslovně upraveno místní dohodou, s výhradou místních podmínek.

Na webu Electrolux Professional zkontrolujte seznam center autorizované péče o zákazníky.

3 Popis programů

3.1 Obecně







Spotřebič je vybaven řadou programů přizpůsobených celé řadě možností použití – pro různé trhy jsou k dispozici různé programy. V následujícím popisu programů naleznete pro názornost krátký popis některých programů, které lze použít.

Kompletní a podrobné informace o všech dostupných programech praní naleznete na odborných webových stránkách společnosti Electrolux Professional.

Doporučujeme dodržovat v maximální možné míře pokyny uvedené na cedulkách na oděvech.

3.2 Popis programů

V následující tabulce jsou uvedeny některé příklady dostupných programů a jejich krátký popis:

Program	Popis
NORMALNI BAREVNE 	Bavlna a froté. Mohou být zvoleny různé teploty. 30°C - 95°C. Je potřeba použít prací prostředek bez bělidla. K dosažení optimálních výsledků doporučujeme pračku úplně naplnit.
NORMAL WHITE 	Bavlna a froté. Mohou být zvoleny různé teploty. 40°C - 95°C. Je potřeba použít prací prostředek s bělidlem. K dosažení optimálních výsledků doporučujeme pračku úplně naplnit.
JEMNE 	Syntetika (příklady syntetických látek: polyester, polyamid, polyakryl a elastan), viskóza, bavlna poly a jemné látky. 30°C. K dosažení optimálních výsledků doporučujeme naplnit pračku z poloviny.
RUCNI PR. 	Velmi jemné látky. K dosažení optimálních výsledků doporučujeme naplnit pračku jenom několika kusy prádla.
VLNA 	Vlněné látky. 40°C. K dosažení optimálních výsledků doporučujeme naplnit pračku jenom několika kusy prádla.
MACHANI 	Používá se pro máchání a odstředění.
BUBEN MACHA 	Používá se pro propláchnutí bubnu a všech oddílů. Používejte s prázdným bubnem.
SILNE ZNECISTENE	Mohou být zvoleny různé teploty. 60°C - 95°C.
DEZINFEKCE	Mohou být zvoleny různé teploty. 60°C - 90°C.

V tabulce jsou uvedeny některé příklady a krátké popisy různých skupin programů, které se používají na speciálních trzích, například v nemocnicích atd. a jejich krátký popis:

Skupina programů	Popis
Hygiena	Programy vyhovující hygienickým požadavkům a doporučením v různých zemích.
Nemocnice	

4 Obsluha

4.1 Náplň

Otevřete dveře pro vkládání špinavého prádla

Tyto dveře je možné otevřít, pouze pokud jsou dveře pro vyjmutí čistého prádla zavřeny a uzamčeny.

Zatlačte uzamykací rameno, tak aby se vnitřní buben mohl otáčet. Otáčejte vnitřním bubnem, dokud se jeho dveře nedostanou na úroveň otvoru dveří pro vkládání špinavého prádla.

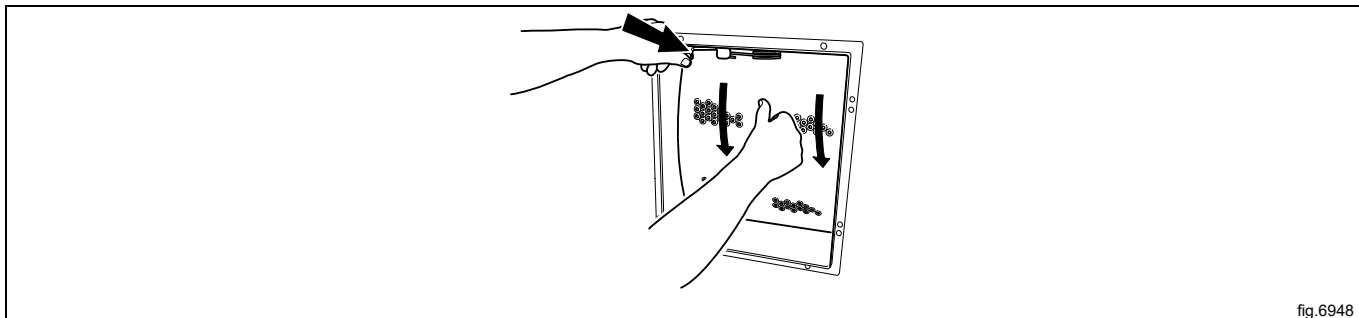

fig.6948

Uzamykacím ramenem zajistěte polohu vnitřního bubnu.

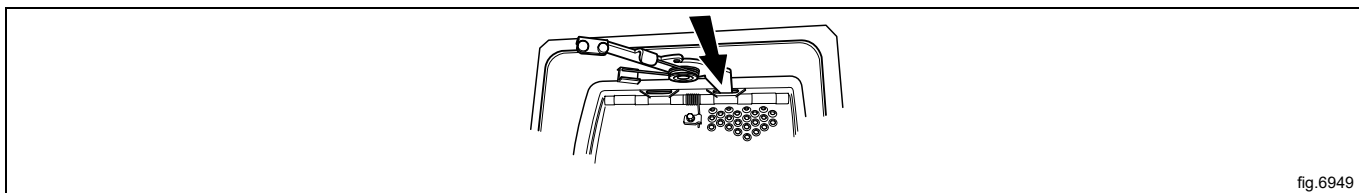

fig.6949

Otevřete vnitřní dveře pro vkládání prádla.

V závislosti na tom, zda má stroj nakládací dveře na levé nebo pravé straně, je bezpečnostní západka na horní nebo dolní straně dveří.

Tento příklad zobrazuje nakládací dveře na levé straně s bezpečnostní západkou na horní straně dveří.

- Zatlačte na bezpečnostní západku v horní části vnitřních dveří.
- Pokračujte v zatlačení bezpečnostní západky a zároveň zatlačte na spodní část vnitřních dveří, dokud se háčky (A) neuvolní.
- Nejprve pomalu uvolněte spodní část vnitřních dveří a poté pomalu uvolněte horní část vnitřních dveří, abyste vnitřní dvířka zcela otevřeli.

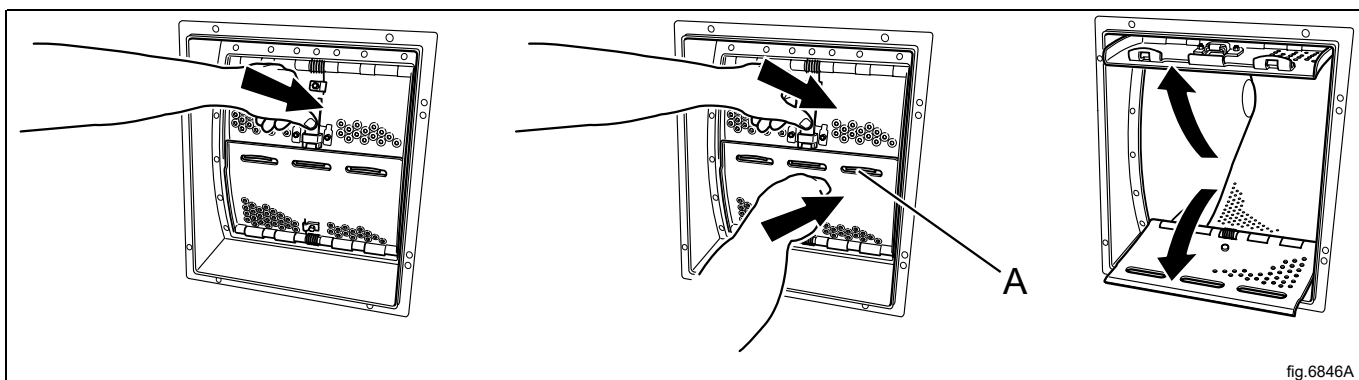

fig.6846A

Naplňte přístroj prádlem dle doporučení a zavřete dveře. Pračka by měla být zcela (avšak volně) naplněna. Uzavřete vnitřní dveře a ujistěte se, že jsou uzamčeny bezpečnostní západkou.

Poznámka:

Před zavřením vnějších dveří se **MUSÍ** vyzkoušet zamykací mechanismus pro vnitřní dveře:

1. Ujistěte se, že jsou vnitřní dveře správně zavřené: žlutý váleček musí být zcela viditelný. Stisknutím samotné bezpečnostní západky zkontrolujte, zda zámek správně funguje. Západka musí být volná a dveře se neotevírají.
2. Zatlačte dveře dovnitř bez stisknutí bezpečnostní západky. Pokud se vnitřní dveře otevřou, bezpečnostní západka nefunguje: zavolejte svého servisního zástupce Electrolux Professional. Pamatujte, že se přístroj **NESMÍ** používat.
3. Ujistěte se, že nejsou žádné textilie uvázné mezi vnitřními dveřmi.

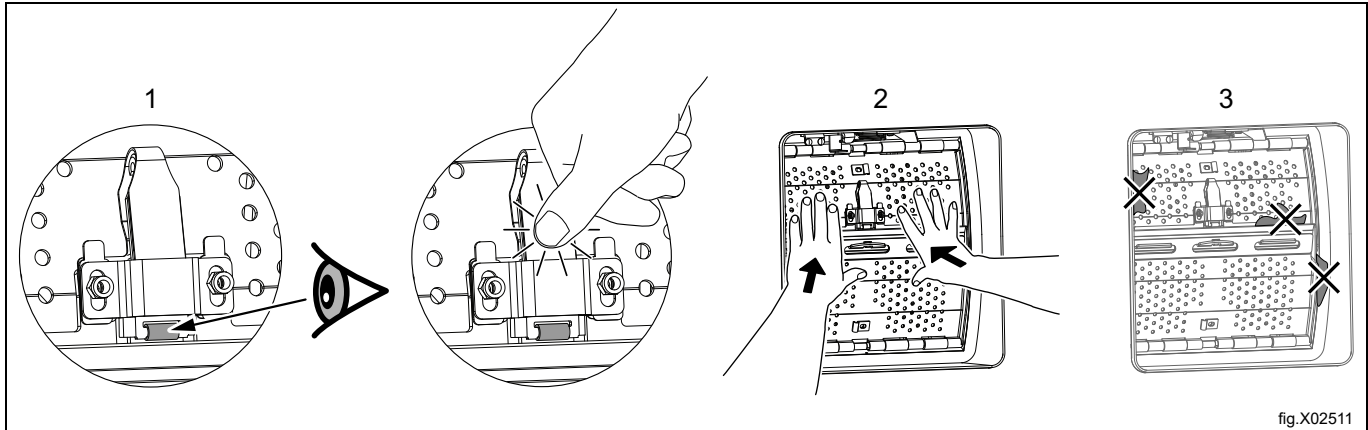

Uzavřete vnější dveře.

4.1.1 Maximální náplň

Doporučená maximální náplň je podle tabulky:

Doporučená maximální náplň	
WB6-13	13 kg
WB6-18	18 kg

4.2 Prací prostředek

Přidejte doporučené množství pracího prostředku a aviváže.

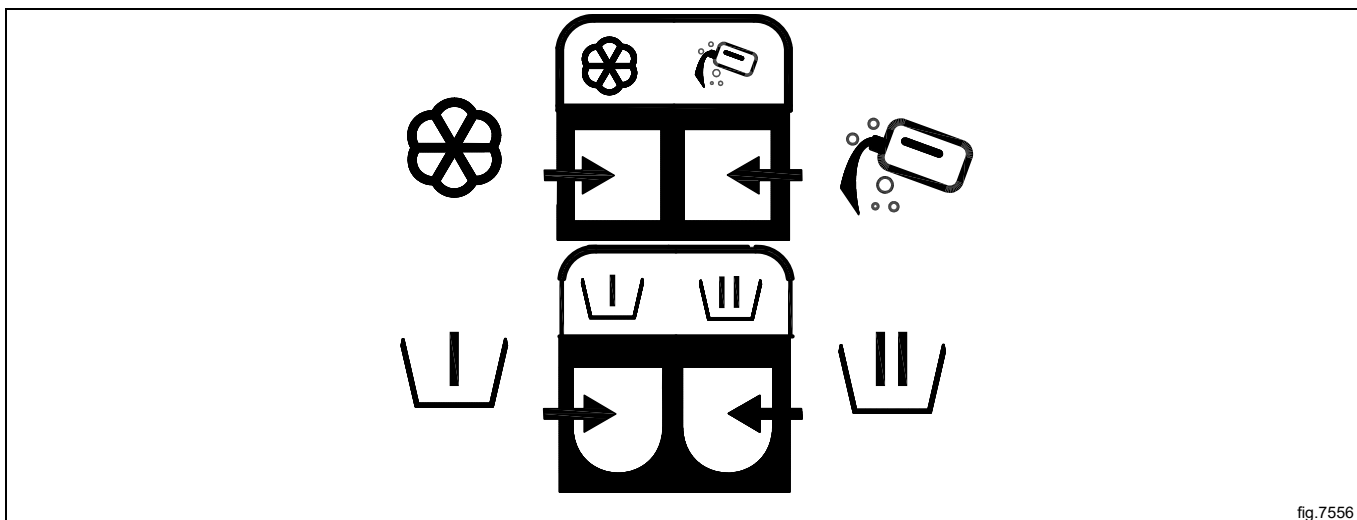



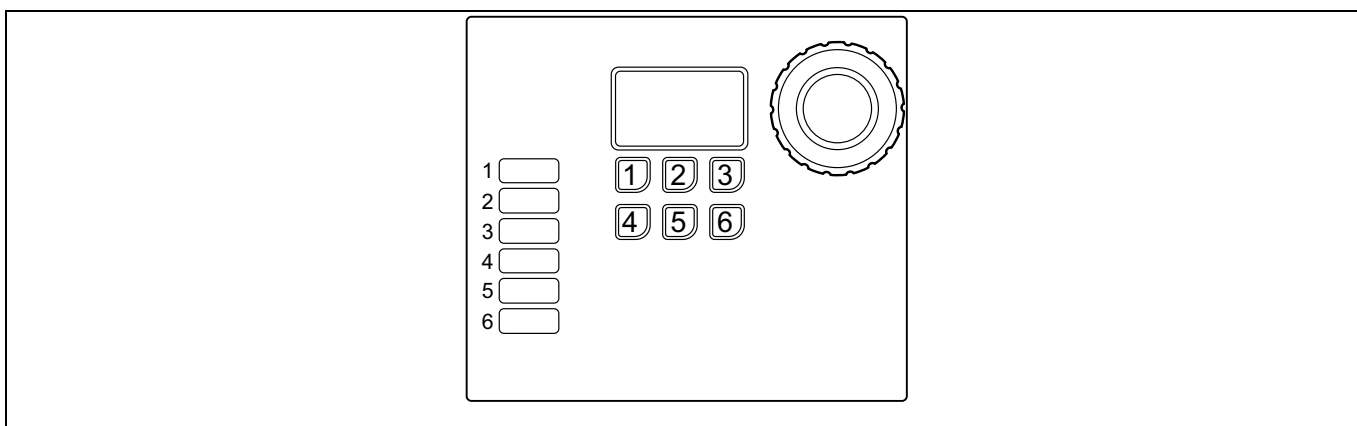

fig.7556

	Avivážní prostředek, tekutý.
	Hlavní praní, tekutý prací prostředek.
	Předpírka, práškový nebo tekutý prací prostředek, pokud byla zvolena možnost Předpírka.
	Hlavní praní, práškový prací prostředek.

4.3 Jak spustit přístroj



Zvolte program otočením ovladače nebo zvolte program pomocí tlačítek rychlé volby (pokud jsou některá z tlačítek naprogramována s touto funkcí).

Také je možné zvolit možnosti (pokud jsou některá z tlačítek naprogramována s touto funkcí).

Poznámka:

Pro některé programy nejsou k dispozici žádné volby.

Příklad programů	Příklad možností naprogramovaných v tlačítkách	
NORMALNI  Mohou být zvoleny různé teploty. 30°C - 95°C.		PREDPIRKA
JEMNE  Mohou být zvoleny různé teploty. 30°C - 40°C.		PREDMACHANI
RUCNI PR. 		STOP MACHANI

Zařízení zapnete stisknutím ovladače.

Pračka začne tím, že zváží náplň při odstředění. Program se potom přizpůsobí náplni.

4.4 Další funkce

Po spuštění je pro výběr k dispozici menu s dodatečnými funkcemi. Při stisknutí ovladače / tlačítka Start (na přístrojích bez ovladače) se na displeji objeví menu.

Z menu si zvolte otáčením ovladače / stlačením tlačítka teploty a aktivujte stlačením ovladače / tlačítka Start.

Poznámka:

Některé z funkcí nemusí být u vašeho modelu dostupné.

Funkce zastavení

Jestliže je sušička naprogramována s touto funkcí, lze sušičku během probíhajícího programu zastavit stisknutím ovladače.

Při dalším stisknutí ovladače bude program pokračovat.

Pozastavení

Probíhající program je možné pozastavit.

Zvolte PAUZA a aktivujte.

Při dalším stisknutí ovladače / tlačítka Start bude program pokračovat.

Jestliže hladina vody nesáhá příliš vysoko, dveře bude možné zakrátko otevřít. Zavřete dveře a pokračujte stiskem ovladače / tlačítka Startu.

Změna programu po jeho spuštění

Program lze po spuštění změnit.

Zvolte možnost ZMENIT PROGRAM a aktivujte.

Při stisknutí ovladače / tlačítka Startu se objeví programové menu. Zvolte nový program a spusťte jej stisknutím ovladače / tlačítka Startu.

Rychlý posun

Zvolte možnost RYCHLY POSUN a aktivujte.

Při stisknutí ovladače / tlačítka Startu se objeví seznam všech kroků programu. Z menu si zvolte žádaný krok programu otáčením ovladače / stlačením tlačítka teploty / a stlačením ovladače / tlačítka Startu pro aktivaci.

Ukončení programu

Program lze po spuštění ukončit.

Zvolte možnost UKONCI PROGRAM a aktivujte.

Při stisknutí ovladače / tlačítka Startu se program ukončí. Jakmile se voda vypustí, dveře se odemknou.

Odložený start

Jestliže je pračka vybavena touto funkcí, je možné odložit start programu.

Jakmile zvolíte program, stiskněte ovladač / tlačítko Startu. Na displeji se objeví menu. Otočte ovladač / stiskněte tlačítko (tlačítka) teploty pro aktivaci funkce. Pomocí ovladače / stlačením tlačítka (tlačítek) teploty nastavte datum a čas odloženého startu.

Stiskem ovladače / tlačítka Startu potvrďte nastavení.

Stav

Zvolte možnost STATUS MENU a aktivujte.

V menu stavu uvidíte teplotu vody, hladinu vody a rychlost bubnu pračky.

Statistika

Zvolte položku STATISTIKY a aktivujte.

V menu statistiky uvidíte celkový počet provozních hodin a počet dílčích provozních hodin zařízení.

Automatický nový start

Zvolte možnost **AUTO RESTARTY** a aktivujte.

Nastavte počet automatických restartů, které pračka provede ze zvoleného programu.

Stiskem ovladače / tlačítka Startu potvrďte nastavení.

4.5 Po skončení programu

Po dokončení programu kontrolka u dveří pro vyjmutí čistého prádla označí, že tyto dveře je možné otevřít.

Dvířka pro vyjmutí čistého prádla se odemknou, pouze pokud je program úspěšně dokončen. Pokud byl program ručně posunut dopředu nebo pokud došlo k chybě, kontrolní systém pračky odemkne dveře pro vkládání špinavého prádla. Poté je nutné otevřít a znovu zavřít vnější dveře pro vkládání špinavého prádla a program je nutné spustit znovu, aby byl zajištěn správný prací postup*.

Otevřete dveře pro vyjmutí čistého prádla a vyprázdněte pračku.

Zavřete dveře pro vyjmutí čistého prádla.

Dvířka pro vyjmutí čistého prádla jsou nyní uzamčena a je možné otevřít dveře pro vkládání špinavého prádla.

* Jedná se o všechny programy včetně programu proplachů a programu máchání + extra programů. Programy proplachů, máchání v bubnu a čištění přístroje lze naprogramovat tak, tak po dokončení programů otevřely dveře pro vkládání špinavého prádla.

Otevření dveří pro vyjmutí prádla po dokončení programu proplachů způsobuje znečištění zvenčí. Pouze po provedení programu proplachování nemusí být prádlo hygienicky čisté. Proto jako alternativu samostatného programu proplachů doporučujeme v případě potřeby přidat krok proplachování do „normálního“ pracího programu.

5 Časovač

Časovač se používá ke spuštění programu (například poslední máchání programu pro utěrky na vemena) po pozastavení na předem nastavenou dobu. Čas lze nastavit na všechny dny nebo jen na vybrané dny.

K naprogramování časovače budete muset aktivovat servisní režim přístroje.

Servisní režim se aktivuje dlouhým stisknutím ovladače.

SERVISNI MENU
KONTROLA FUNKCE
KONFIGURACE
PROGRAMOVANI CENY
STATISTIKA
PROG. PARAMETRY
SYSTEM

Následující menu se aktivují krátkým stisknutím ovladače.

Aktivujte menu PROG. PARAMETRY.

SERVISNI MENU
KONTROLA FUNKCE
KONFIGURACE
PROGRAMOVANI CENY
STATISTIKA
PROG. PARAMETRY
SYSTEM

Aktivujte menu NASTAVIT START PO POZASTAVENI.

Aktivujte menu PRIDAT NOVOU UDALOST.

Na displeji se zobrazí následující dílčí menu:

- ZPET
- CAS
- AKTIVOVANO
- VSECHNY DNY
- PONDELI
- UTERY
- STREDA
- CTVRTEK
- PATEK
- SOBOTA
- NEDELE
- ODSTRANIT UDALOST

Aktivujte menu CAS k naprogramování času. Nastavte čas otočením ovladače a po dokončení uložte.

Ze seznamu vyberte a stisknutím ovladače aktivujte den/dny jeden po druhém. Vyplněné políčko znamená, že den byl aktivován.

Stiskněte ZPET k ukončení a uložte změny zvolením tlačítka ANO.

Příklad:

Program se spustí o den dříve a pozastaví se před posledním mácháním.

Pokud je čas nastavený na 04.00 a je aktivována možnost VSECHNY DNY, znamená to, že se poslední máchání programu spustí ve 04.00 každého dne v týdnu.

Po uložení se naprogramovaný čas - událost ukáže na seznamu v menu NASTAVIT START PO POZASTAVENI jako nový řádek.

Je možné naprogramovat několik časů – událostí na stejný den.

Na seznam lze uložit až 10 událostí.

Stiskněte AKTIVOVANO pro aktivaci nebo deaktivaci zvolené události.

Stiskněte možnost ODSTRANIT UDALOST pro smazání zvolené události.

6 Chybové kódy

Chyba v programu nebo závada pračky je na displeji oznámena chybovým kódem.

Některé z těchto chybových hlášení je možné snadno odstranit bez přivolání servisního pracovníka.

Chybový kód	Text	Příčina/Akce
11:1	NENI VODA	Nebylo včas dosaženo požadované hladiny vody. Zkontrolujte, zda je otevřený přívod vody.
11:2	DVERE OTEVRENY	V průběhu programu nebyla v pořádku poloha dveří. Otevřete a zavřete dveře.
11:3	DVER. ZAMEK CHYBA	Nebyla v pořádku poloha dveří. Otevřete a zavřete dveře.
11:10	BUBEN NEVYPUSTEN	Po vypuštění přesahuje hladina vody správnou úroveň. Zkontrolujte, zda není zablokováno vypouštění. Zkuste pračku restartovat.

U jiných chybových hlášení nebo opakovaných chybových hlášení odpojte pračku na 30 sekund od elektrické sítě. Jestliže se chybové hlášení bude objevovat opakovaně, kontaktujte pracovníka servisu.

7 Údržba

7.1 Obecně

Majitel zařízení nebo vedoucí prádelny odpovídá za to, že bude prováděna pravidelná údržba.

Poznámka:

Při nedostatečné údržbě může dojít ke zhoršení funkčnosti pračky a k poškození komponent.

7.2 Čas na údržbu

Když displej zobrazuje zprávu **CAS NA UDRZBU** – kontaktujte majitele přístroje/vedoucího prádelny za účelem provedení údržby (případně zavolejte na zobrazené telefonní číslo a/nebo se řiďte podle zobrazeného pokynu).

Mezitím lze sušičku používat. Zpráva se však bude neustále objevovat až do doby provedení servisu.

Zpráva zmizí po 30 sekundách nebo po stisknutí ovladače nebo jiného tlačítka.

7.3 Každý den

Zapněte pračku a ujistěte se, že během probíhání programu jsou dveře uzamčena. Nechejte proběhnout program až do konce a ujistěte se, že dveře pro vyjímání čistého prádla nelze otevřít dříve, než je program ukončen, a že dveře pro vkládání špinavého prádla zůstávají uzamčena až do chvíle, kdy dveře pro vyjímání čistého prádla byla otevřena a znovu uzavřena. Pamatujte, že některé speciální programy, například proplachy, máchání v bubnu a čištění přístroje po dokončení programu otevrou dveře pro vkládání špinavého prádla.

Pokud se tak nestane, je třeba přístroj vyřadit z provozu, dokud nebudou neprovedeny opravy.

Zkontrolujte, zda dveře správně těsní.

Vyčistěte dveře, sklo a těsnění dveří.

Vyčistěte externí části.

7.4 Zásobník na prací prostředky

Zásobník na prací prostředky pravidelně čistěte, aby se nezanášel zbytky pracích prostředků.

7.5 Odstranění vodního kamene

Když je potřeba odstranit vodní kámen:

Použijte speciální čisticí program. Pokud není k dispozici, kontaktujte pracovníka servisu, aby vám ho zpřístupnil.

Pro odstranění vodního kamene lze použít program s vysokou teplotou 95°C. Přidejte prostředek na odstranění vodního kamene, např. kyselinu citrónovou.

7.6 Vypouštění

Pravidelně kontrolujte připojení odtoku, spoje vypouštěcího potrubí a podobně a odstraňujte nečistoty a prach. Čistěte např. malým kartáčkem. Ujistěte se, že spoje dobře těsní.

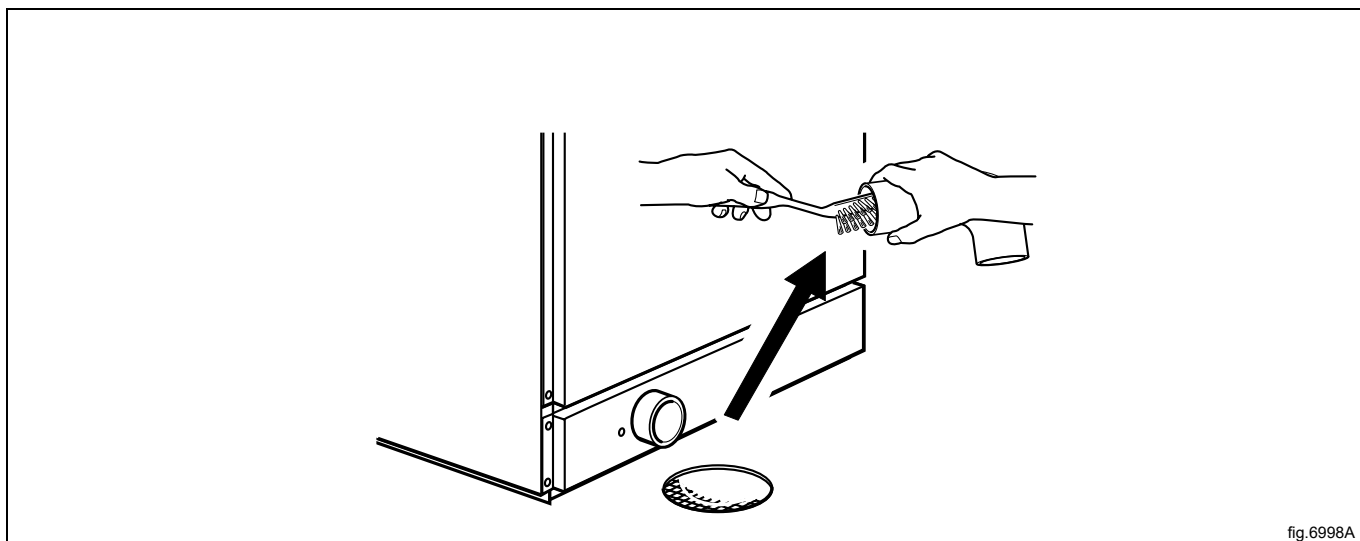

Poznámka:

Chcete-li provést roční údržbu vnitřního odtoku a hadic, kontaktujte kvalifikovaný servisní personál.

7.7 Přívod vody

Pravidelně kontrolujte filtr v přívodu vody. V případě potřeby ho vyčistěte.

Odmontujte hadici přívodu vody a vytáhněte filtr (A).

Při zpětné montáži zkontrolujte, zda je filtr ve správné poloze a zda spoje dobře těsní.

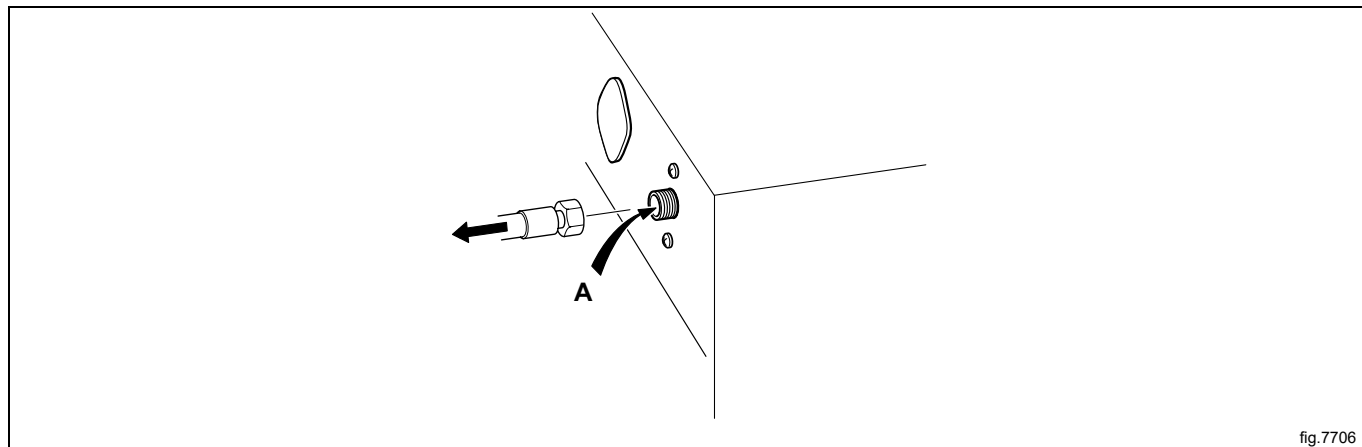
**7.8 Údržbu musí provádět kvalifikovaní servisní pracovníci.**

Zavolejte kvalifikovaného servisního pracovníka, aby provedl následující údržbu:

Jednou ročně:

- Zkontrolujte vnitřek pračky během skutečného pracího cyklu, abyste se ujistili, že vše dobře těsní.
- Zkontrolujte funkčnost vnitřních dveří pro vkládání prádla spolu s pružinami a uzamykacím mechanismem.

8 Informace o likvidaci

8.1 Likvidace spotřebiče na konci životnosti

Před likvidací stroje se ujistěte, že jste pečlivě zkontrolovali jeho fyzický stav, a zejména všechny části konstrukce, které se mohou během likvidace rozpadnout nebo prasknout.

Součásti stroje musí být zlikvidovány odděleně podle různých vlastností (např. kovy, oleje, mazadla, plasty, pryž atd.).

V různých zemích jsou v platnosti různé předpisy, proto dodržujte ustanovení zákonů a příslušných orgánů v zemi, kde probíhá likvidace.

Spotřebič musí být většinou převezen do specializovaného sběrného centra.

Demontujte spotřebič, rozdělte součásti podle jejich chemických vlastností; uvědomte si, kompresor obsahuje mazací olej a chladicí kapalinu, které lze recyklovat, a že chladicí zařízení a komponenty tepelného čerpadla jsou speciální odpady, které lze spojit s městským odpadem.

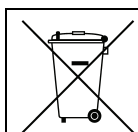

Symbol na výrobku udává, že tento výrobek nepatří do domácího odpadu, ale je nutné ho správně zlikvidovat, aby nedošlo k případným negativním důsledkům na životní prostředí a lidské zdraví. Podrobnější informace o recyklaci tohoto výrobku zjistíte u místního obchodního zástupce nebo prodejce daného výrobku, v zákaznickém oddělení nebo u příslušného místního úřadu pro likvidaci domovního odpadu.



Poznámka:

Při sešrotování stroje se musí zničit také CE značení, tato příručka a další dokumenty týkající se spotřebiče.

8.2 Likvidace obalového materiálu

Balení musí být zlikvidováno v souladu s platnými předpisy v zemi, kde je spotřebič používán. Veškerý obalový materiál je přátelský k životnímu prostředí.

Ty lze bezpečně uchovat, recyklovat nebo spalovat ve vhodné spalovně odpadů. Recyklovatelné plastové díly jsou označeny následujícími příklady.

 PE	Polyetylen: <ul style="list-style-type: none"> • Vnější obal • Sáček s pokyny
 PP	Polypropylen: <ul style="list-style-type: none"> • Popruhy
 PS	Polystyrenová pěna: <ul style="list-style-type: none"> • Rohové chrániče



Electrolux Professional AB
341 80 Ljungby, Sweden
www.electroluxprofessional.com